



- (AR) المراوح الكهربائية محورية القنوات من النوع المختلط
- (EN) Axial-flow duct electric fans of the combined type
- (ES) Ventiladores eléctricos de conductos axiales de tipo mixto
- (KZ) Осьтік аралас типті арналы электр желдеткіштері
- (RU) Электровентиляторы осевые канальные смешанного типа

TYPHOON



- (AR) جواز السفر / تعليمات التشغيل
- (EN) Passport/Service instruction
- (ES) Pasaporte/ Manual de mantenimiento
- (KZ) Пайдалану жөніндегі паспорт/ Нұсқаулық
- (RU) Паспорт/ Инструкция по эксплуатации



To identify the equipment intended to be used in countries having a warm damp equable climate
Тропикалық климатта желдеткішті пайдалану символы
Символ использования вентилятора в тропическом климате

مثال التركيب

Installation example / Ejemplo de montaje / Монтаждау үлгісі / Пример монтажа

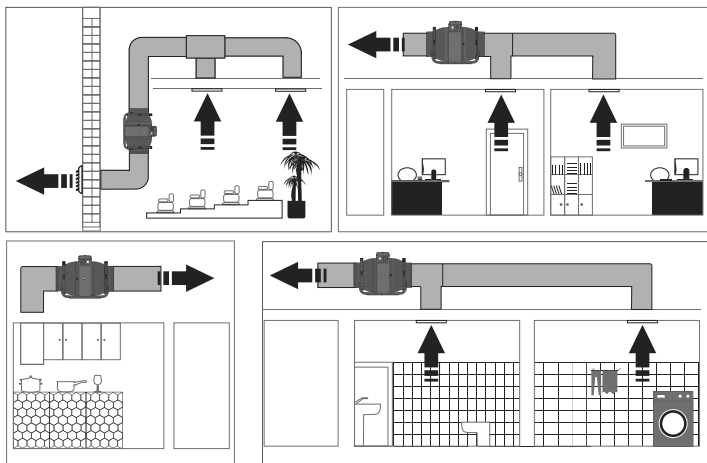

Назначение

Электровентиляторы осевые канальные TYPHOON предназначены для применения в системах вентиляции промышленных, общественных и жилых зданий. Канальные вентиляторы присоединяются к круглым воздуховодам. Электровентиляторы предназначены для удаления воздуха и других невзрывоопасных газозвудушных смесей, которые не содержат липких веществ и волокнистых материалов, с содержанием пыли и других твердых примесей не более 10 мг/м³, при температуре перемещаемого воздуха не ниже - 20°C и не выше + 40 °С.

Требования эксплуатации безопасности

Вентиляторы предназначены для подключения к сети переменного тока напряжением 220-240 V частотой 50 Hz. По типу защиты от поражения электрическим током вентиляторы относятся к приборам II класса (для моделей 100 – 200, 315), I класса (для моделей 250) по ГОСТ 12.2.007.0 -75., Степень защиты вентилятора от доступа к опасным частям и проникновению воды IP44, двигателя IP44. Вид климатического исполнения изделия УХЛ4 по ГОСТ 15150-69.



ВНИМАНИЕ!

Вентиляторы разрешается эксплуатировать в пределах указанного температурного диапазона (от +1°C до +40°C). Запрещается установка вентилятора в одну вентиляционную магистраль с дымовыводящей трубой от устройств, имеющих топливные горелки.



ВНИМАНИЕ!

- Все работы по монтажу и подключению вентиляторов проводить только при снятом напряжении сети.
- Подключение вентиляторов производится специалистами-электриками, имеющими специальный допуск к выполняемым работам. Средства отключения от сети питания должны быть встроены в стационарную проводку в соответствии с правилами по монтажу. Отключающее устройство должно отключать все полюса. Заземляющий проводник не должен разрываться.
- Прибор не предназначен для использования лицами (включая детей) с пониженными физическими, психическими или умственными способностями или при отсутствии у них опыта или знаний, если они не находятся под контролем или не проинструктированы об использовании прибора лицом, ответственным за их безопасность. Дети должны находиться под присмотром для недопущения игры с прибором.

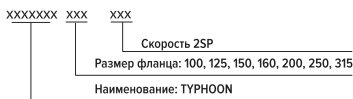

Пример обозначения: TYPHOON 100 2SP

Основные технические характеристики TYPHOON

Модель	Скорость	Напряжение /Частота	Мощность (W)	Скорость (Обороты в минуту)	Производительность (м³/ч)	Давление воздуха (Pa)	Уровень шума (дБА)
TYPHOON 100 2SP	L2	220**240V/50Hz	25	2500	250	190	40
	L1		23	1850	180	110	31
TYPHOON 125 2SP	L2	220**240V/50Hz	29	2450	355	190	39
	L1		25	1800	240	110	30
TYPHOON 150 2SP	L2	220**240V/50Hz	50	2600	570	305	49
	L1		42	2000	415	225	40
TYPHOON 160 2SP	L2	220**240V/50Hz	50	2600	570	305	49
	L1		42	2000	415	225	40
TYPHOON 200 2SP	L2	220**240V/50Hz	105	2600	1100	350	58
	L1		75	2250	850	300	50
TYPHOON 250 2SP	L2	220**240V/50Hz	180	2550	1560	510	60
	L1		134	1985	1150	370	52
TYPHOON 315 2SP	L2	220**240V/50Hz	285	2350	2060	715	69
	L1		215	1900	1650	480	61

Род тока - переменный, однофазный.

Основные размерные характеристики ТУРНООН

Вентиляторы произведены компанией «ЭРА» в соответствии с ТУ 28.25.20-008-96059883-2020, действующими нормами и стандартами. Вентиляторы предназначены для подключения к сети переменного тока напряжением 220-240 V частотой 50 Hz. Имеют двигатель на шарикоподшипниках (подшипниках качения). Вентилятор ТУРНООН выпускается семи типоразмеров в зависимости от установочного диаметра корпуса. Обозначение вентиляторов, их внешний вид, габаритные и присоединительные размеры приведены на рис. 1 (100-250), таблице 1 и рис. 2 (315), таблице 2.

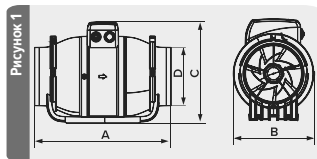

Тип	Размеры, мм				Масса, кг, не более
	A	B	C	D	
ТУРНООН 100 2SP	371	173	216	99	1,8
ТУРНООН 125 2SP	291	173	216	124	1,7
ТУРНООН 150 2SP	323	190	238	149	2,3
ТУРНООН 160 2SP	340	190	238	159	2,4
ТУРНООН 200 2SP	376	250	267	198,5	4,0
ТУРНООН 250 2SP	455	309	326	250	7,5

Таблица 1.

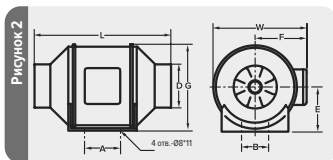

Тип	A	B	D	E	F	G	L	W	Масса, кг, не более
ТУРНООН 315 2SP	181	178	312	187	216	357	446	386	11,5

Таблица 2.

Установка вентилятора ТУРНООН

Монтаж.

Вентилятор ТУРНООН подходит для следующих видов монтажа:

- на стене, потолке или на полу;
- для самостоятельного монтажа или в составе воздушных каналов;
- для горизонтального и вертикального монтажа.

При горизонтальном монтаже длина воздуховода должна быть не менее 0,5 м, при вертикальном обязательно должен быть установлен вентиляционный зонт, предотвращающий попадание влаги в устройство.

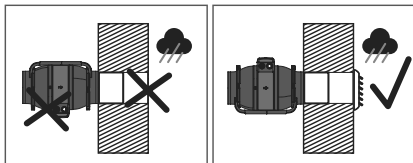

Запрещается монтаж и использование вентилятора ТУРНООН клеммной коробкой вниз.

26



Уровень наклона клеммной коробки вентилятора ТУРНООН должен быть ниже центральной оси.

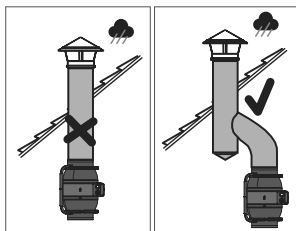

В случае не соблюдения данных требований, степень IP44 не будет обеспечена.

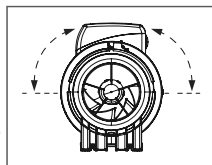

Инструкция по установке вентилятора TYPHOON:

1. Отключить питание электросети.
2. Открыть хомут, потянув за язычок вверх.
3. Вынуть корпус вентилятора из базы.
4. Приложить базу к монтажной поверхности и отметить отверстие для винтов.
5. Просверлить отверстия, зафиксировать базу вентилятора на монтажной поверхности с помощью винтов.
6. Установить корпус, плотно соединив хомут.

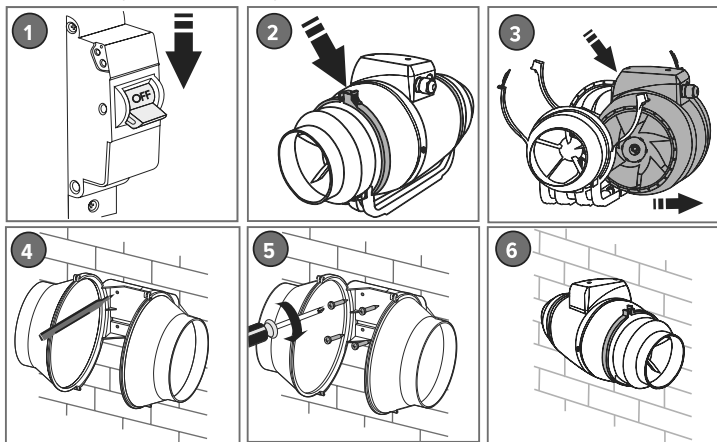

Инструкция по установке кнопки переключения скоростей:

1. Удалить заглушку при помощи широкой плоской отвертки. Для этого вставить отвертку в паз заглушки на корпусе клеммной коробки и резким ударом руки выбить заглушку.
2. Установить кнопку в проделанное отверстие.
3. Подключить согласно схеме при помощи разъемов РПИ-М(н) 1,5-6,3 (3 шт., в комплект не входят). Для подключения необходимо завести провода в плоские разъемы и зажать пресс-клещами. Также можно выполнить соединение контактов другими безопасными способами: при помощи скрутки, пайки, сварки.



ВНИМАНИЕ! При установке кнопки переключения скоростей уровень защиты снижается до IP42.

Электромонтажная схема подключения TYPHOON

Электромонтажная схема подключения для моделей с диаметром фланца 100 - 200 (для вентиляторов без кнопки переключения скоростей)

Электромонтажная схема подключения для моделей с диаметром фланца 100 - 200 (для вентиляторов с кнопкой переключения скоростей)



Рисунок 2.

Электромагнитная схема подключения для моделей с диаметром фланца 250 (для вентиляторов без кнопки переключения скоростей)

Рисунок 3а

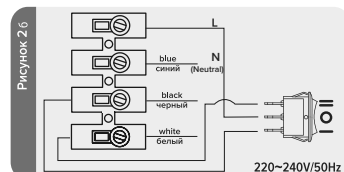
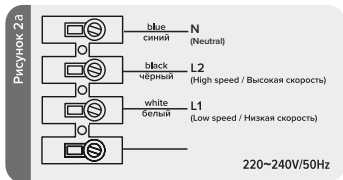
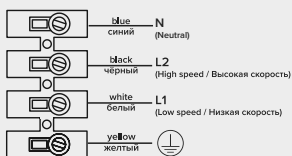

220~240V/50Hz

Электромагнитная схема подключения для моделей с диаметром фланца 250 (для вентиляторов с кнопкой переключения скоростей)

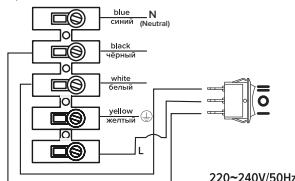

220~240V/50Hz

Рисунок 3.

Электромагнитная схема подключения для моделей с диаметром фланца 315 (для вентиляторов без кнопки переключения скоростей)

Рисунок 4а

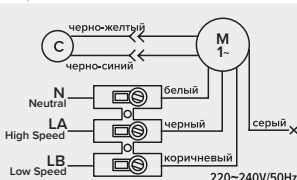

220~240V/50Hz

Электромагнитная схема подключения для моделей с диаметром фланца 315 (для вентиляторов с кнопкой переключения скоростей)

Рисунок 4б

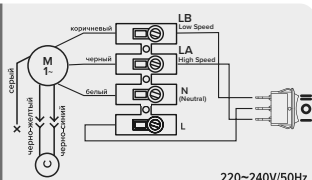

220~240V/50Hz

Рисунок 4.

Подключение вентилятора к электрической сети

Вентилятор имеет две скорости работы. В зависимости от требуемой производительности вентилятора переключение фазы питающей сети осуществляется между клеммами:

Для моделей с диаметром фланца от 100 до 315 мм.

- L1 (LA) Low Speed – Низкая скорость
- L2 (LB) High Speed – Высокая скорость

При установке высокой скорости работы вентилятора, в зависимости от модели, необходимо осуществить подключение вентилятора следующим образом L2 (фаза питающей сети), N (нейтраль питающей сети), защитное заземление (для моделей 250).

При установке низкой скорости работы вентилятора, необходимо осуществить переключение фазы питающей сети с клеммной колодки L2 (фаза) на клеммные колодки L1 (фаза), подключение N (нейтраль питающей сети), защитное заземление остаётся без изменений (для моделей 250).

ВНИМАНИЕ! Во избежание выхода вентилятора из строя не допускается одновременное подключение фазы питающей сети к клеммам L1 и L2.

ВНИМАНИЕ! Все работы по монтажу и подключению вентиляторов проводить только при снятом напряжении сети.

Подключение вентиляторов производится специалистами-электриками, имеющими специальный допуск к выполняемым работам.

Средства отключения от сети питания должны быть встроены в стационарную проводку в соответствии с правилами по монтажу. Отключающее устройство должно отключать все полюса. Заземляющий проводник не должен разрываться.

Вентилятор и вспомогательное контролирующее оборудование должно быть изолировано от электропитания во время установки и/или обслуживания. Оборудование должно быть заземлено (для моделей 250).

Снимите крышку с распределительного блока, изучите электромагнитную схему (Рис. 2, 3, 4) и произведите необходимые подключения. Убедитесь в наличии заземления (для моделей 250). После окончания соединительных работ и проверки присоединений к распределительной коробке переместите крышку и убедитесь, что она закреплена.

Установка: Длина прочно установленного трубопровода от вентилятора должна быть не менее 1000 мм. Более короткий трубопровод должен быть оснащен жесткой крышкой/решеткой, отвечающей стандарту EN ISO 13857.

При подключении вентилятора TURHOON с IP44 требуется провести сетевой кабель диаметром не менее 4 мм через гермоввод. Гермоввод предназначен для герметичного ввода-вывода кабелей из проводов в корпусах щитового электрооборудования. Конструкция прижимной гайки имеет специальные стопорные засечки, предотвращающие саморазвинчивание. Защитная мембрана предотвращает попадание пыли внутрь корпуса и позволяет достичь степень защиты IP44 и выше.

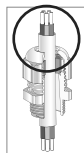

- Отключить вентилятор от сети. Демонтировать вентилятор, отсоединив средний блок и сняв с места установки;
- Удалить пыль с лопастей рабочего колеса, используя мягкую сухую щётку или ткань. Очистите лопасти рабочего колеса вентилятора, используя моющий раствор. Протереть все детали из пластмассы мягкой тканью, смоченной в моющем растворе. Протереть все поверхности насухо;
- Собрать вентилятор и установить на место;
- Производить очистку рекомендуется раз в 6 месяцев.



ВНИМАНИЕ! Не допускается попадание моющего раствора на электродвигатель! Не допускается попадание воды внутрь вентилятора!

Неисправность	Вероятная причина	Способ устранения
При подключении к сети вентилятор не вращается, не реагирует на органы управления.	Не подключена питающая сеть.	Необходимо обратиться к специалисту.
	Неисправность во внутреннем подключении.	
Низкий расход воздуха.	Засорена система вентиляции.	Очистите систему вентиляции.
Повышенный шум или вибрация.	Засорена крыльчатка.	Очистите крыльчатку
	Вентилятор не закреплен или неверно смонтирован.	Устраните ошибку монтажа.
	Засорена система вентиляции.	Очистите систему вентиляции.
Запах гари.	Сетевой провод подключен к L1 и L2.	Правильно подключите провода.



ВНИМАНИЕ! Вентилятор и вспомогательное контролирующее оборудование должно быть изолировано от электропитания во время установки и/или обслуживания. Оборудование должно быть заземлено (для моделей 250).

Правила хранения и транспортировки

Хранить вентилятор необходимо только в упаковке предприятия-изготовителя в вентилируемом помещении при температуре от +5°C до +40°C и относительной влажности воздуха не более 70% (при T=25°C). Срок хранения - 2 года с момента изготовления.

Транспортируют изделия любым видом транспорта при условии защиты потребительской или транспортной тары от прямого воздействия атмосферных осадков, отсутствия смещения транспортных мест во время транспортировки, отсутствия взаимных ударов при транспортировании и обеспечении сохранности вентиляторов. Транспортировка осуществляется в соответствии с правилами, действующими для данного вида транспорта.



Утилизация

Данный прибор имеет маркировку согласно европейской директиве 2012/19/EU по утилизации старых электрических и электронных приборов (waste electrical and electronic equipment - WEEE). Этой директивой определены действующие на всей территории ЕС правила приема и утилизации старых приборов.

Вывод из эксплуатации и утилизация По окончании срока службы или выходу из строя вентилятора или его компонентов они должны быть утилизированы. Утилизация осуществляется отдельно по группам материалов: пластмассовым элементам, металлическим крепежным деталям.



ВНИМАНИЕ! Демонтаж и разборка вентилятора должны осуществляться квалифицированными специалистами при полном отключении его от электропитания.

Срок службы Установленный срок службы — 5 лет. По истечении срока службы, если вентилятор не утратил свою работоспособность, вентилятор используется до выхода из строя.

Гарантия изготовителя Производитель гарантирует нормальную работу вентилятора в течение 3-х лет со дня продажи в розничной торговой сети при условии выполнения правил транспортирования, хранения, монтажа, эксплуатации и других требований настоящей инструкции. При отсутствии отметки о дате продажи, гарантийный срок исчисляется от даты изготовления. В случае появления нарушений в работе вентилятора по вине изготовителя в течении гарантийного срока потребитель имеет право на замену вентилятора на предприятии-изготовителе при условии совпадения серийных номеров на изделии и в паспорте.

Товар соответствует требованиям

ТР ТС 004/2011 - «О безопасности низковольтного оборудования»; ТР ТС 020/2011 - «Электромагнитная совместимость технических средств»; ТР ТС 037/2016 - «Об ограничении применения опасных веществ в изделиях электротехники и радиоэлектроники».

Сведения о сертификате: Сертификат соответствия №ЕАЭС RU С-РУ.АД07.В.01907/20. Срок действия с 04.09.2020 по 03.09.2025 Серия RU № 0223890. Выдан органом по сертификации продукции, ООО «Центр Сертификации «ВЕЛЕС». Адрес: 190068, Российская Федерация, г. Санкт-Петербург, переулок Никольский, дом 4, литера А, помещение 8Н.

Сведения о декларации: Декларация о соответствии ЕАЭС N RU Д-РУ.КА01.В32655/20. Срок действия с 31.08.2020 по 30.08.2025

Спасибо, что выбрали нас!



Обзор вентилятора TYPHOON /
TYPHOON fan Review



ERA PRO. Вентилятор TYPHOON /
ERA PRO. TYPHOON fan



Обновленный вентилятор
TYPHOON



New TYPHOON fan



Вентилятор TYPHOON – мощь и
универсальность в компактном
30 корпусе



TYPHOON fan – Feel the power